

Samþykkt:

Undirritun samráðingarnúmer:

Lágspenna		Smáspenna	Sameiginlegt
Pípur ø16	Útjós	Pípur ø20	Tafla/tengibox
Pípur í gólfi ø16	Neyðarljós	Pípur í gólfi ø20	Tafla
Strengur	LED neturljós	Smáspennudós hæð 200	Strengstigi
Flatkapall	Hreyfiskynjari hæð 2200	Smáspennudós hæð 1100	Netstigi
Snúrur	Ljónemi	Sími hæð 200	Veggrenna
Sökkulskaut	Jarðbinding	Loftnet hæð 200	
Tengill hæð 200	Spennir	Tölvutengill hæð 200	Instabus
Tengill hæð 1100	Hurðaðopnun	Dyrasími hæð 1500	Pípur
Einfaldur rofi í dós hæð 1100	Pípur fara niður	Hátalari	Pípur í gólfi
Einfaldur rofi í dós hæð 800	Pípur fara upp	Hnappur	Flatkapall
Samrofi	Loftdós fyrir halogenljós	Tengidós	GIRA snertiskynjari tvöfalldur með hitanema nr. 1052 hæð 1300
Krossrofi	Loftdós með spennuhóli fyrir halogenljós	Veggdós hæð 1500	GIRA snertiskynjari einfalldur nr. 1061 hæð 1300
Tvöfaldir rofar í einni dós	Loftdós fyrir halogenljós skv. lampaplani	Hurðanemi öryggiskerfis	GIRA snertiskynjari brefalldur nr. 1063 hæð 1300
Tveir einfaldir rofar		Lagnaleið, möguleiki á gardnustfjringu	GIRA hreyfiskynjari hæð 2200 nr. 1305 hæð 1300
Þrýstidimmar 1x500W		Hitanemi hæð 1500	GIRA snertiskjör nr. 2071 hæð 1500
2x210W Þrýstidimmar í einni dós		Hurðaðopnun	GIRA rofaliði á DIN skynnu, sjá nánar tengilista
2x500W Þrýstidimmar í tveimur dósnum		Reykskynjari	GIRA dimmar á DIN skynnu, sjá nánar tengilista
Þrýstirofi, gefur merki til snertidimma		Hreyfiskynjari öryggiskerfis	
Hnappur		Handboði	
Rofi og tengill í tveim dósnum hæð 1100		Bjalla	
Loftdós fyrir ljós		Flauta	
Veggdós fyrir ljós hæð 1800		Gaumljós	
Loftdós til tengingar		Pípur fara niður	
Veggdós til tengingar hæð 600		Pípur fara upp	

Teikninganr.	Teikningaheiti	Núverandi útgáfa			Útgáfusaga			
		Útgáfa	Dagsetning	Útgáfa X	Útgáfa A	Útgáfa B1	Útgáfa B2	Útgáfa B3
HL12.1000	ALMENNAR SKÝRINGAR	A	13.07.2007		13.07.2007			
HL12.1001	SÖKKULSKAUT, INNTÖK, LÓÐ	A	13.07.2007	09.07.2007	13.07.2007			
HL12.2101	LÁGSPENNA 1.HÆÐ	A	13.07.2007	09.07.2007	13.07.2007			
HL12.2201	LÁGSPENNA 2.HÆÐ	-	-					
HL12.3101	SMÁSPENNA 1.HÆÐ	A	13.07.2007	09.07.2007	13.07.2007			
HL12.3201	SMÁSPENNA 2.HÆÐ	-	-					
HL12.4101	LAMPAPLAN, MÁLSETNING LOFTADÓSA 1.HÆÐ	A	13.07.2007	09.07.2007	13.07.2007			
HL12.4201	LAMPAPLAN, MÁLSETNING LOFTADÓSA 2.HÆÐ	-	-					
HL12.5001	SNIB, INNTÖK OG LÓÐ	A	13.07.2007	09.07.2007	13.07.2007			
HL12.5002	SNIB, NÆTURLJÓS Í STIGA OG GANG 1.H	A	13.07.2007	09.07.2007	13.07.2007			
HL12.7001	EINLÍNUMYND TAFLNA	-	-					
HL12.8001	RÁSAMYND SMÁSPENNUKERFA	-	-					
HL12.8002	TENGLISTI	-	-					

### Skýringar

Öll mál eru frá fullfrágengnu gólfi og í miðja dós eða úr miðri dós í miðja dós eða í fullfrágenginn vegg.

Þar sem pípur eru lagðar hlíð við hlíð í loftum eða veggjum skal hafa að minnsta kosti 10 mm bil á milli röra þannig að steypa geti auðveldlega runnið niður á milli.

Til snertispennumarkna skal nota núllun og lekastraumsrofverm.

Málmhluta lagna, tækja, lampa og rafbúnaðar skal jarðbinda vandlega.

Mástraumur rofa skal vera minnst 10A og tengla 16A

Jarðbinda skal pípukerfi fyrir heita og kalðavatnslögn. Skila skal mælingu af jarðbindingunni og skal hún uppfylla kröfur orkuveitu.

Öll tákni eru táknað og ber að samræma lagirn að tekjum eftir aðstæðum á staðnum og eftir sérteikningum.

## VERKHÖNNUN

VERKFRÆÐIRÁÐGJÖF  
AKRALIND 6, 203 KÓPAVOGI, KT: 650107-1280  
Sími: 570-8800, Faxi: 570-5810  
WWW.VERKHÖNNUN.IS, VERKHÖNNUN@VERKHÖNNUN.IS

Br.	Dags.	Breyting	Br.	Sk.	Verkipti

BSH	MBP	13.07.2007
Hannað	Yfirfarið	Dag.
EJ	A1	ENGINN
Tekni	Stofnari	Málavari

BREKKUÁS 27, HAFNARFIRÐI  
RAFLAGNIR  
ALMENNAR SKÝRINGAR  
Skr: BR27-1000.dwg

2007.009  
BR27.1000 A

Verk- og teikningarnúmer

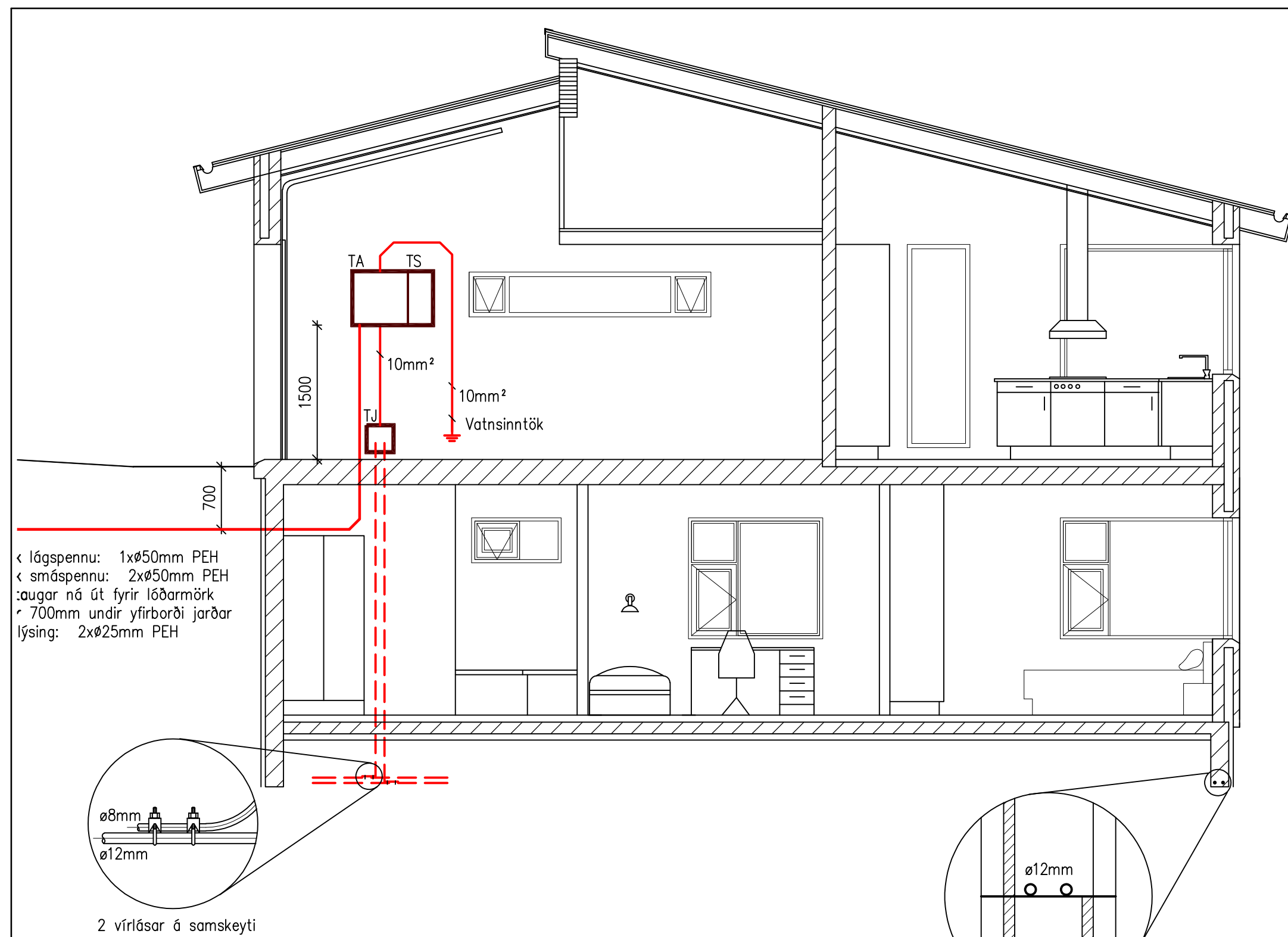

Snið A-A, 1:50

2 neðstu steypustyrktarjárn í sökkli

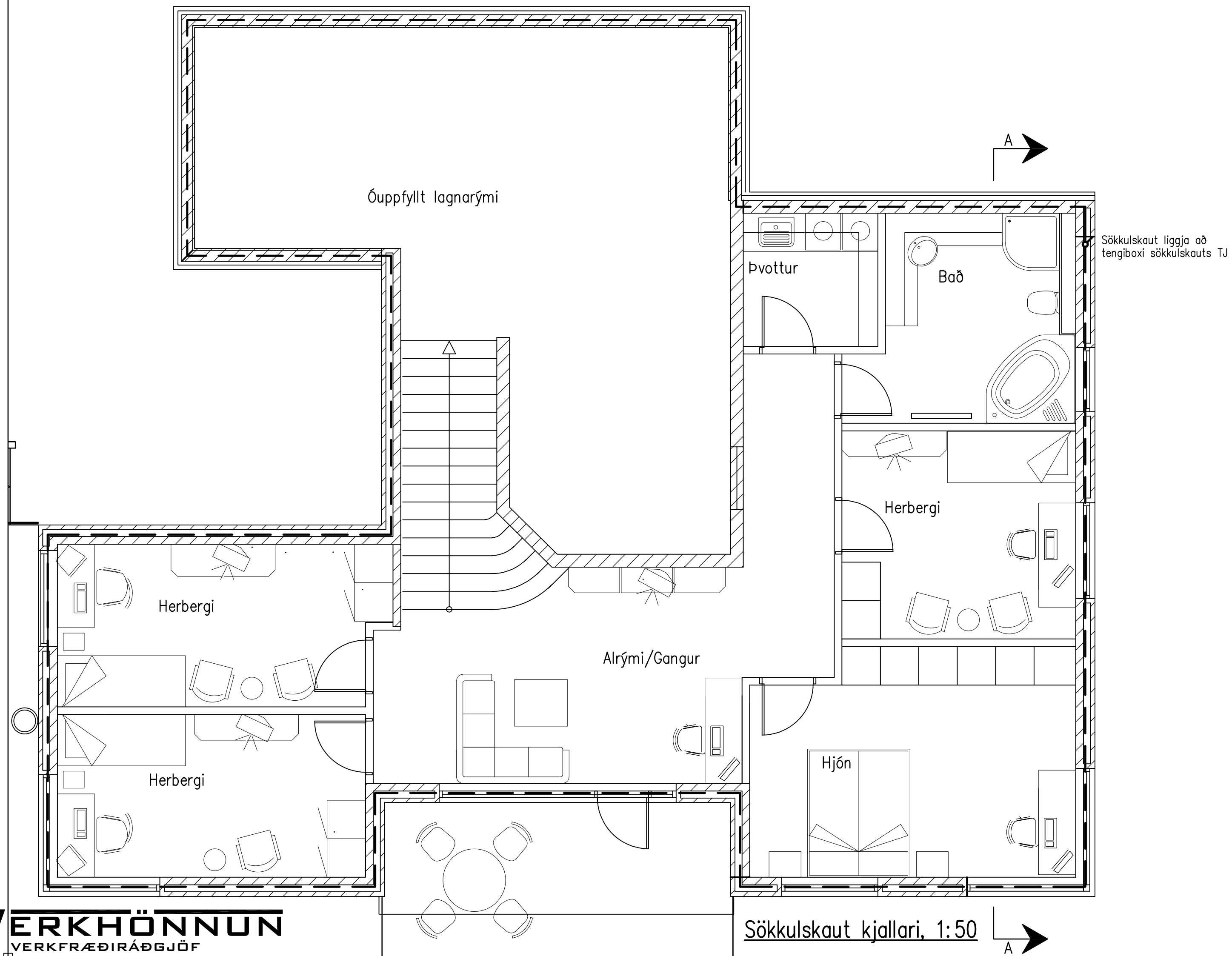

Sökkulskaut kjallari, 1:50

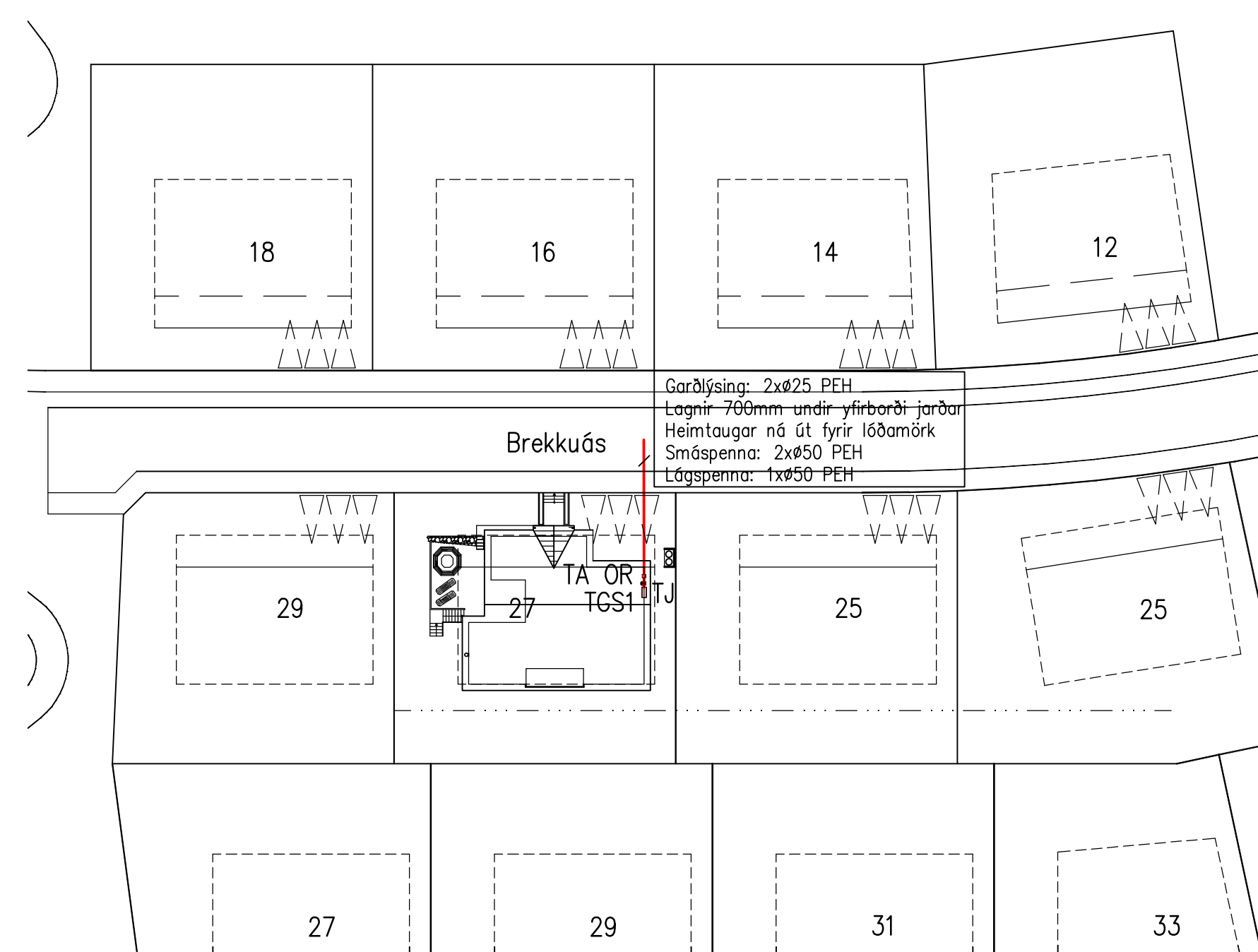

Afstöðumynd, 1:500

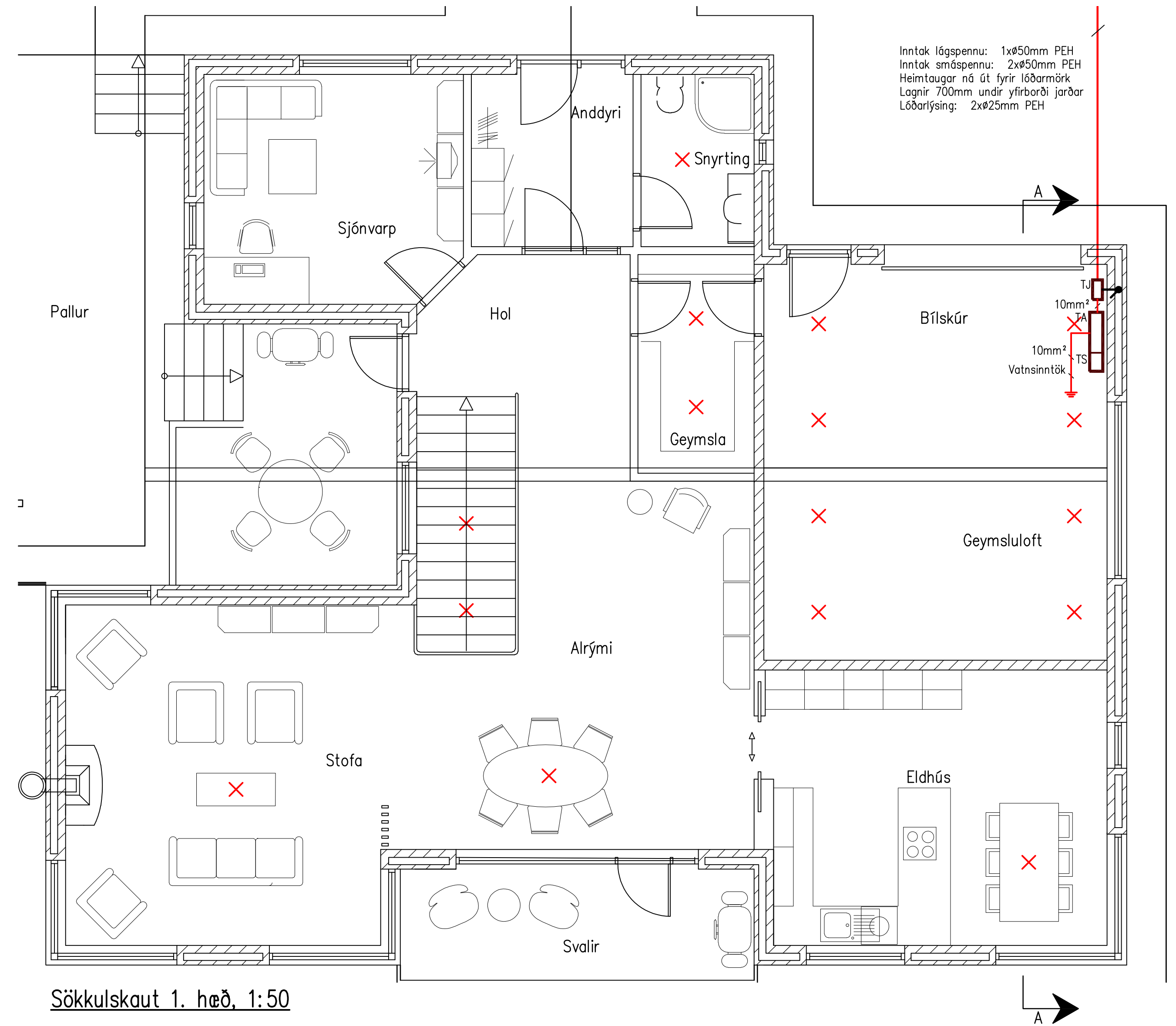

Sökkulskaut 1. hæð, 1:50

Sambýkk:

Löðritun samræmingarhönnuðar

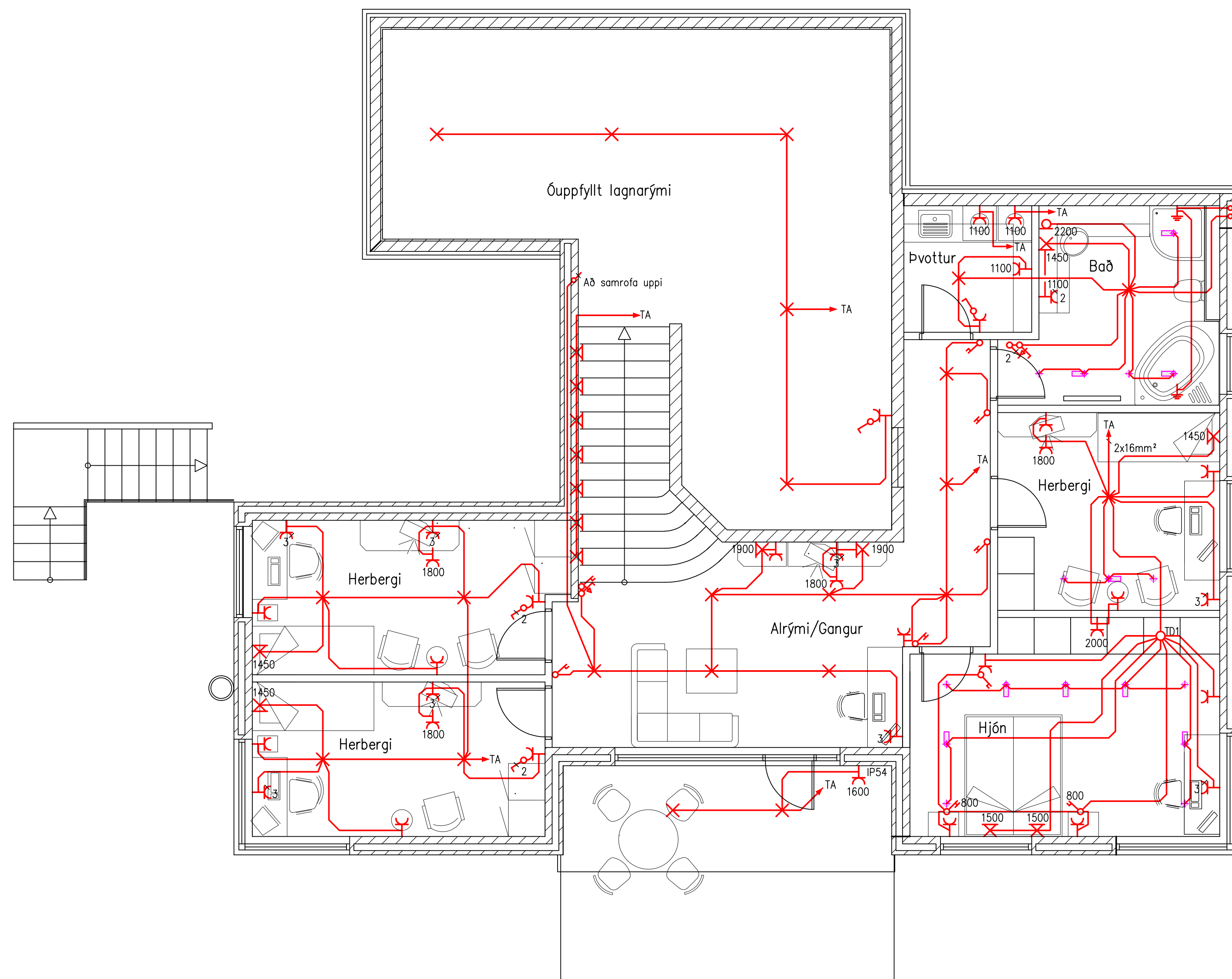

Grunnmynd kjallari, 1:50

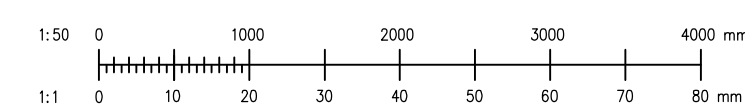

Br.	Dags.	Breyting	Br.	Sp.	Verkkaup

BSH	MBP	11.09.2007
Hanna	Yfirarð	Dags.
EJ	A1	1:50
Tekna	Bláttarð	Malikvarð

BREKKUÁS 27, HAFNARFIRÐI
RAFLAGNIR
LÁGSPENNA KJALLARA
Skrá: BR27-2001.dwg

2007.009
BR27.2001 A

Verk- og tekiingráðgjafi



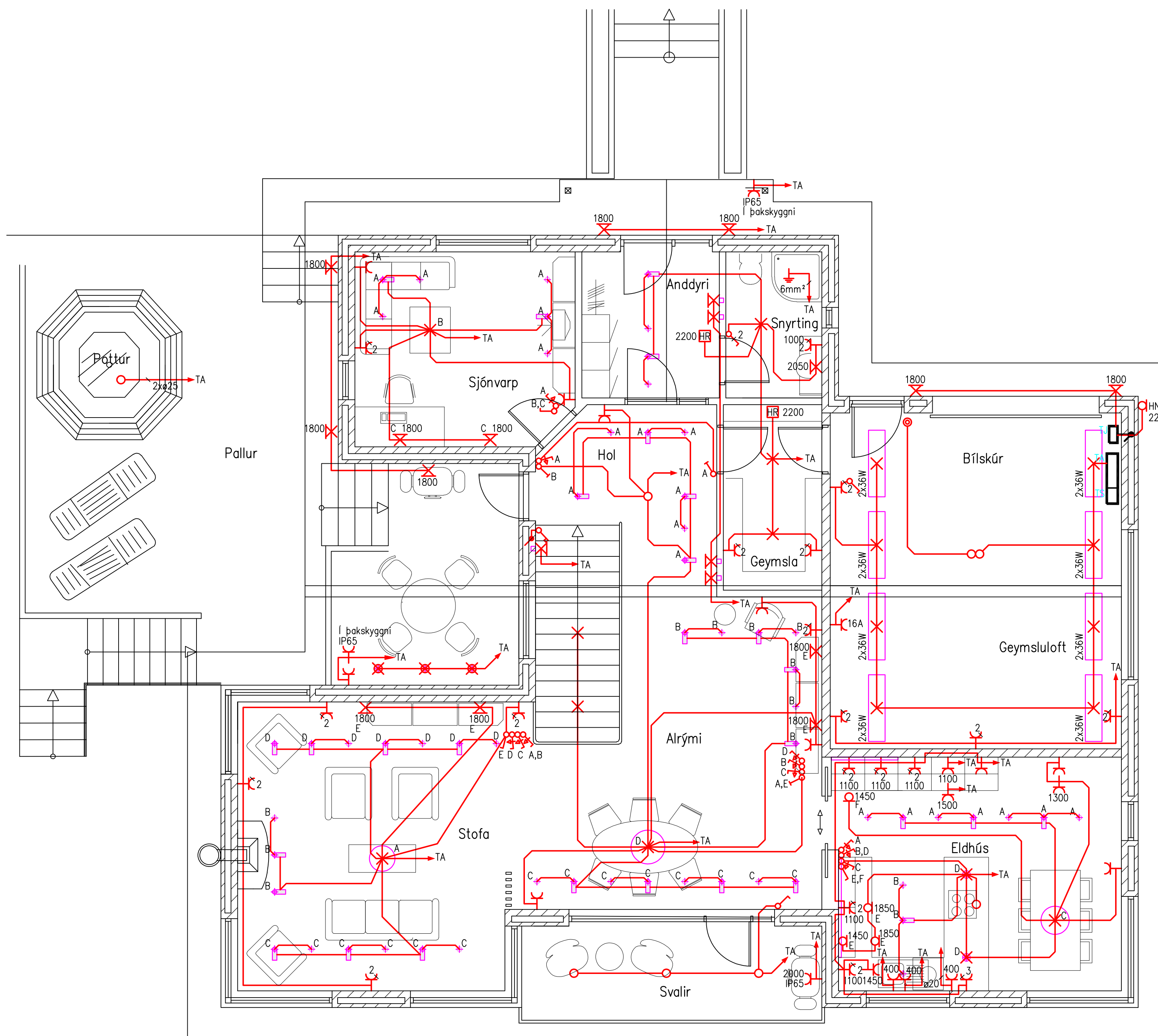

Grunnmynd 1. hæð, 1:50

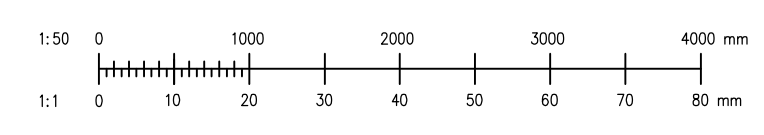

Br.	Dags.	Breyting	Br.	Sp.	Verkkaup

BSH	MBP	-
Hönnuð	Yfirfarð	Dags.
EJ	A1	1:50
Teknað	Blöðstærð	Malteikvarði

BREKKUÁS 27, HAFNARFIRÐI
RAFLAGNIR
LÁGSPENNA 1. HÆÐ
Skrá: BR27-2101.dwg

2007.009
BR27.2101 A
Verk- og teikningarmer

Sambýkk:

Löðritun samræmingarhönnuðar

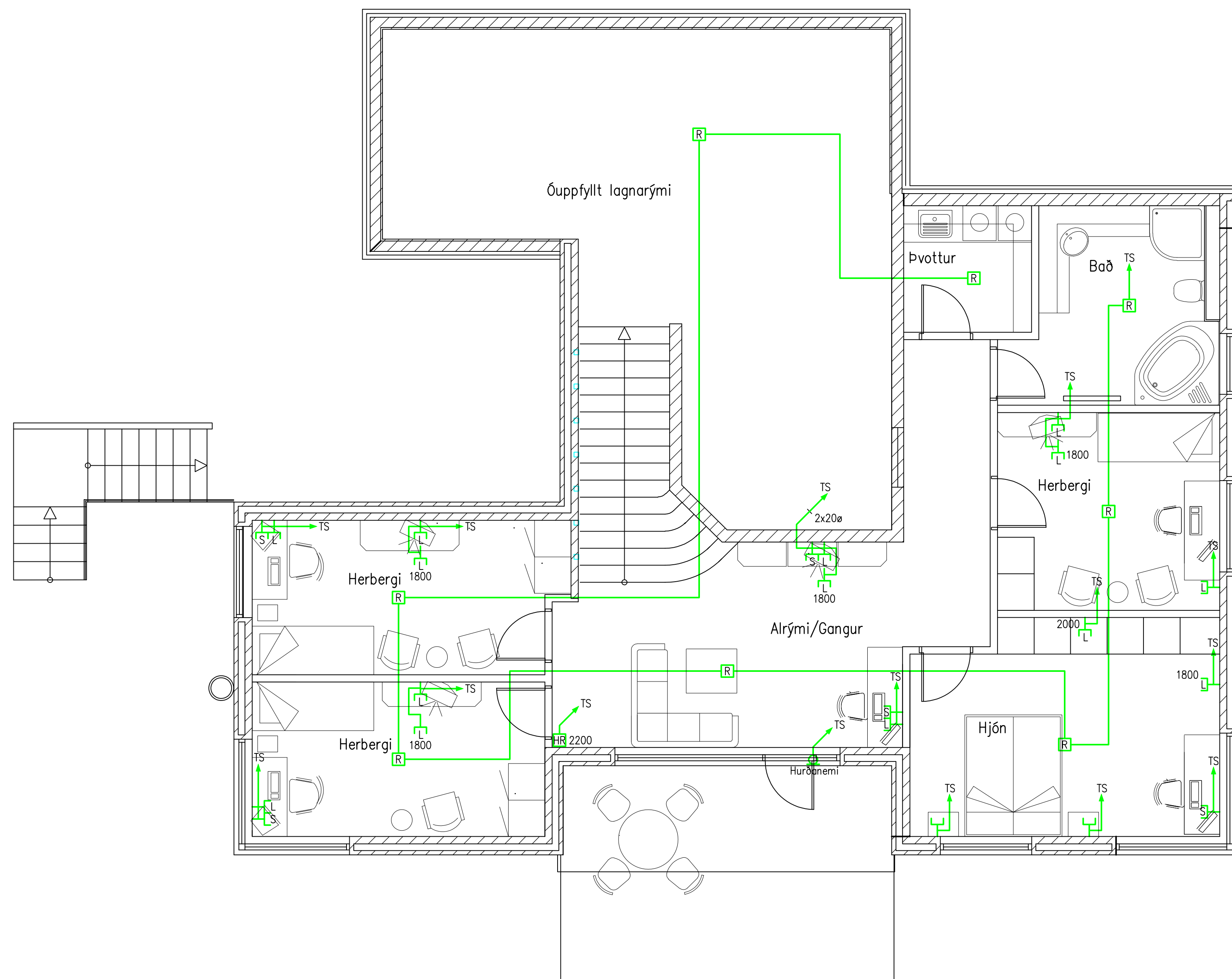

Grunnmynd kjallari, 1:50

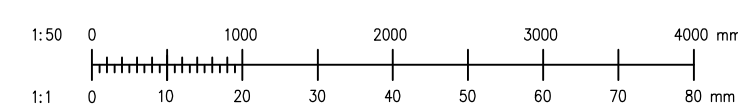

Br.	Dags.	Breyting	Br.	Sp.	Verklausni

BSH	MBÞ	11.09.2007
Hannað	Yfirfarð	Dags.
EJ	A1	1:50
Teknað	Bláttíðni	Malikvarði

BREKKAÚS 27, HAFNARFIRÐI	
RAFLAGNIR	
SMÁSPENNA KJALLARA	
Síti: BR27-3001.dwg	

2007.009
BR27.3001 A
Verk- og tekiingráðgjafi

© Öll rétt og öfritun tekiðs og hluta eða held er höf skriflegu leyfi hönnuðs
---

Sambýkk:

Löðritun samræmingarhönnuðar

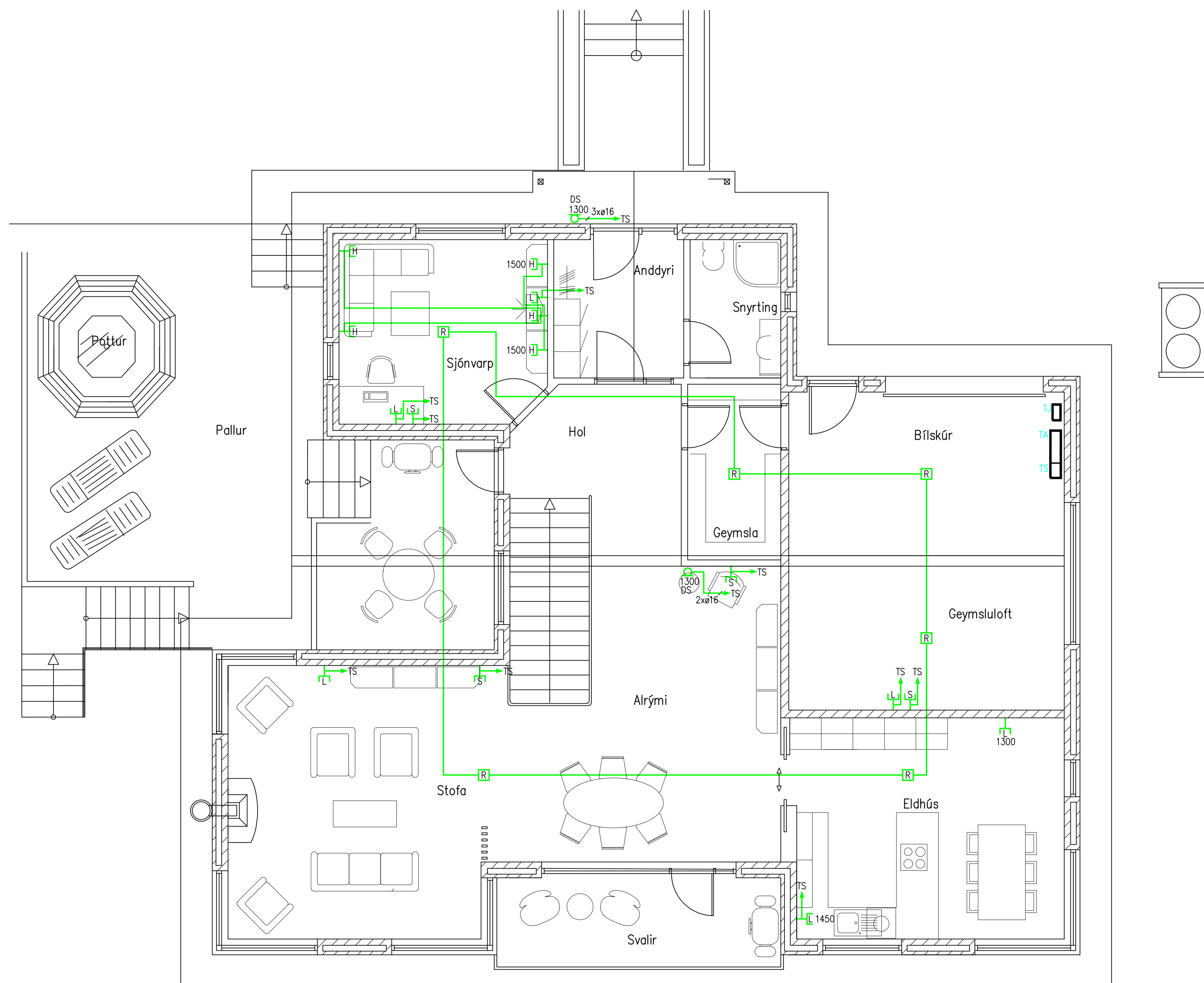

Grunnmynd 1. hæð, 1:50



Br.	Dags.	Breyting	Br.	Sp.	Verkkaup

BSH	MBP	-
Hanna	Yfirarð	Dags.
EJ	A1	1:50
Tekna	Babitarð	Malikvarð

BREKKUÁS 27, HAFNARFIRÐI  
RAFLAGNIR  
SMÁSPENNA 1. HÆÐ  
Sími: BR27-3101.dwg

2007.009  
BR27.3101 A

Sambýkk:

Löðritun samræmingarhönnuðar

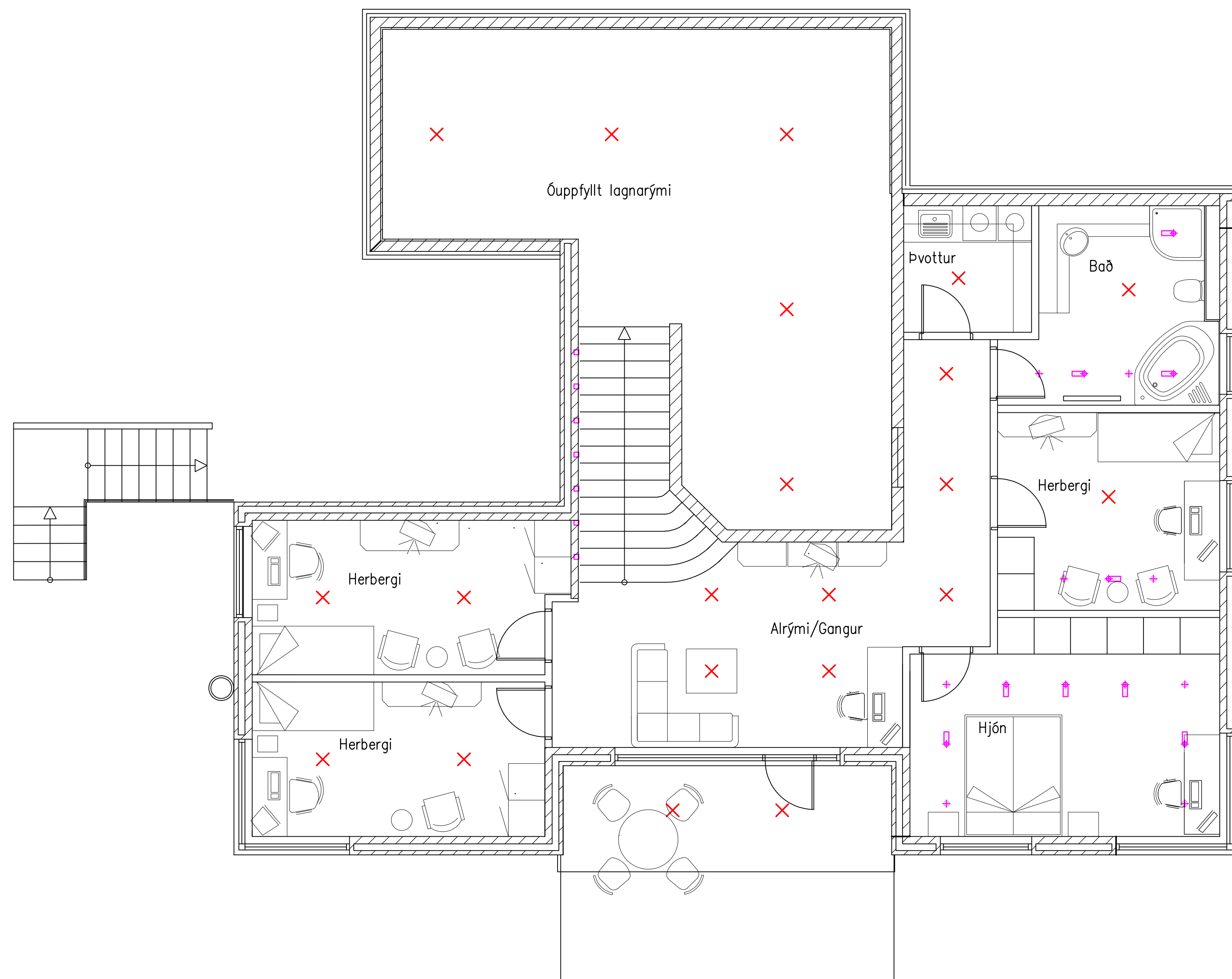

Grunnmynd kjallari, 1:50

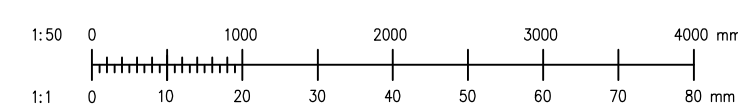

Br.	Dags.	Breyting	Br.	Sp.	Verkkaup

BSH	MBP	-
Hannað	Yfirfarð	Dags.
EJ	A1	1:50
Teknað	Bláttíðni	Malikvarði

BREKKAÚS 27, HAFNARFIRÐI
RAFLAGNIR
LAMPAPLAN KJALLARA
Skrá: BR27-4001.dwg

2007.009
BR27.4001 A
Verk- og tekiingráðgjafi

© Öll rétt og öfritun tekiings og hluta eða held er höð skriflegu leyfi hönnuðs
---



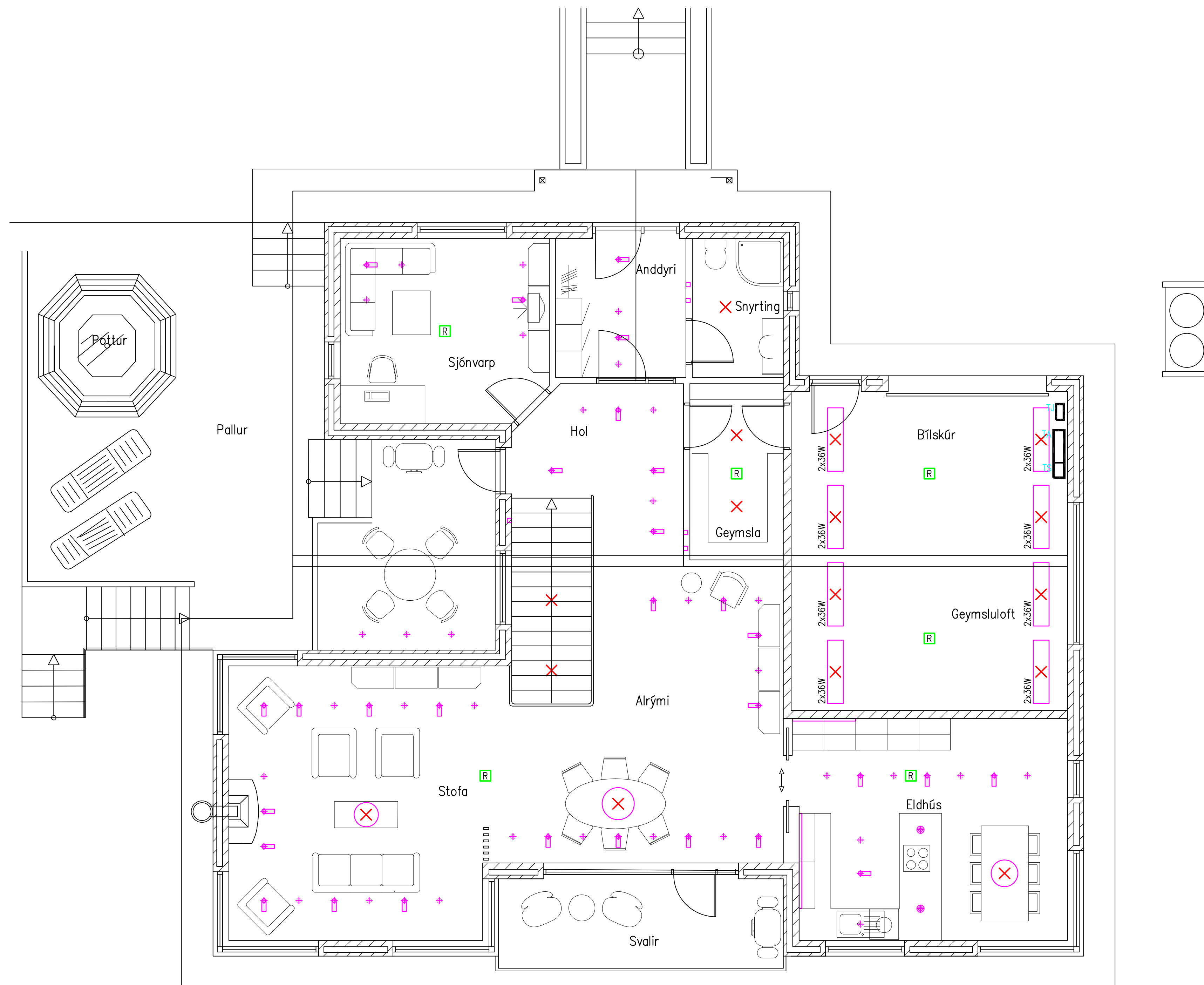

Grunnmynd 1. hæð, 1:50



Sambýkk:

Lidritun samreimingarhóma:

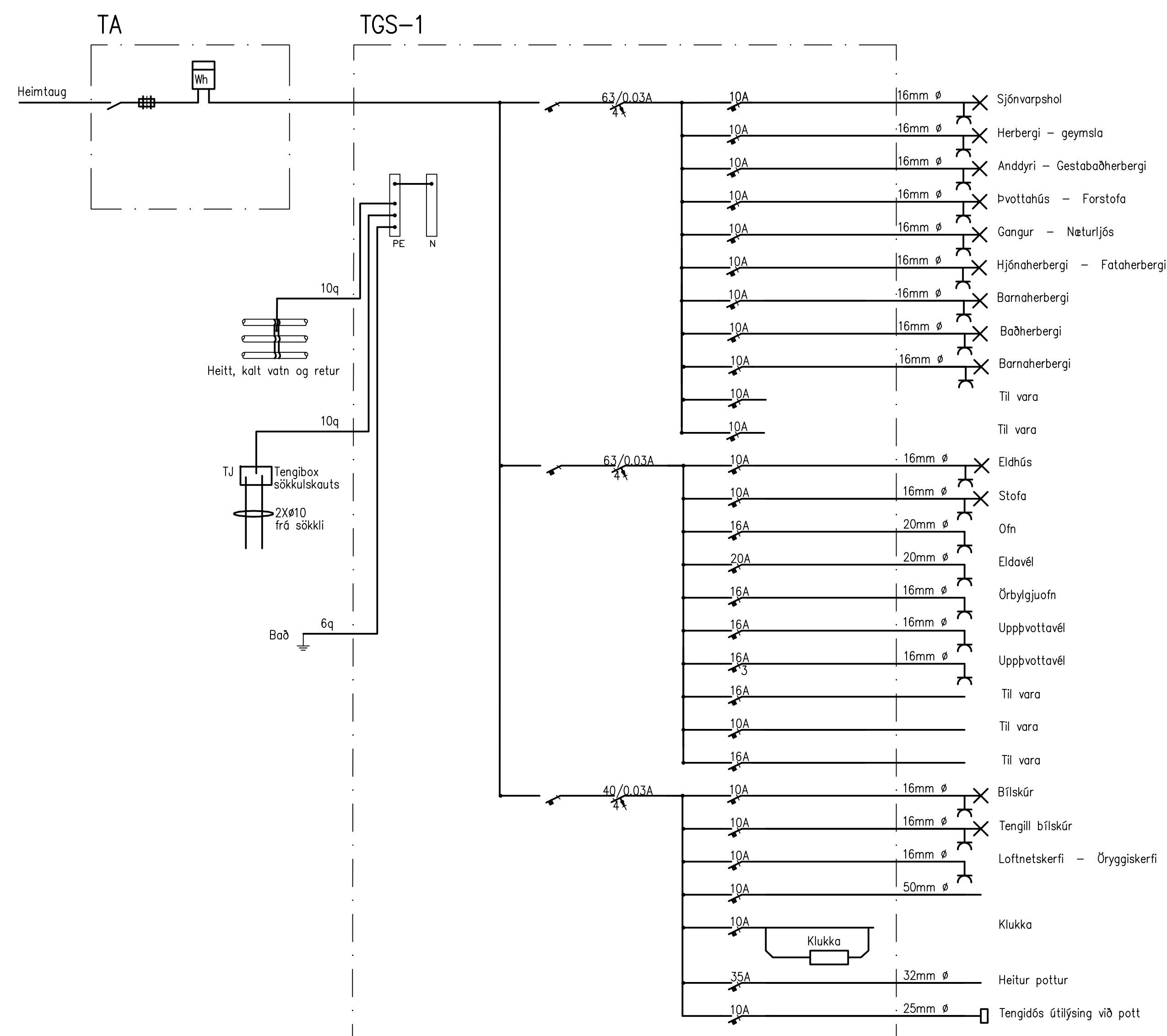

Br.	Dags.	Breyting	Br.	Sp.	Verkmaður

BSH	MBP	-
Hanna	Yfirfarð	Dags.
EJ	A1	ENGINN
Tekna	Bláttarð	Maltevarð

BREKKUÁS 27, HAFNARFIRÐI  
RAFLAGNIR  
EINLÍNUMYND  
Síti: BR27-7101.dwg

2007.009  
BR27.7101 A

Verk- og tekiingráðgjafi

# BREKKUÁS 27 221 HAFNARFIRÐI

